

Fendt 200 Vario V/F/P



FENDT

200 Vario – traploos naar de top



De smalspoortractoren van Fendt staan in een lange traditie en zijn altijd synoniem geweest voor betrouwbaarheid, rentabiliteit en grote waardevastheid.

Het was de vraag of daarin nog wel verbetering mogelijk was.

Fendt is de uitdaging echter aangegaan en heeft door consequent doorontwikkelen van de techniek de gestelde opgaven weten te realiseren.

Met de nieuwe smalspoortractoren van Fendt breekt een nieuw tijdperk aan. De 200 Vario verenigt het grootst mogelijke rijcomfort en een optimale efficiëntie in zich, en is bovendien de eerste en enige traploze smalspoortractor met Vario-transmissie die op de markt is.



FENDT 207 V/F	51 kW	70 pk
FENDT 208 V/F	59 kW	80 pk
FENDT 209 V/F/P	67 kW	90 pk
FENDT 210 V/F/P	73 kW	100 pk
FENDT 211 V/F/P	81 kW	110 pk

Maximaal vermogen kW, pk (ECE R 24)

Inhoudsopgave

Inleiding	2 - 7
Cabine en werkplek	8 - 11
Doorsnede	12 - 13
Transmissie	14 - 17
Motor	18 - 19
Hydraulisch systeem	20 - 21
Middenaanbouw	22
Pendelhefinrichting	23
Voorasvering	24 - 25
Stuurinrichting en aandrijflijn	26 - 27
Onderhoud en service	28 - 29
Technische gegevens	30 - 31

De Fendt smalspoortractoren bieden wat de markt wenst



Meer dan vijftig jaar ervaring, permanente doorontwikkeling (aangepast aan de eisen van de markt) en altijd gebruikmakend van de modernste technieken: dat zijn de kenmerken van de smalspoortractoren van Fendt - ontworpen en geproduceerd in Zuid-Duitsland.

Mijlpalen van Fendt

Al in 1957, dus meer dan 50 jaar geleden, liep in het Beierse Marktoberdorf de eerste Fendt smalspoortractor van de band. Deze had een vermogen van 24 pk en een buitenbreedte van slechts 98 centimeter. In 1974 werd een doorbraak bereikt met de eerste serie V-, F- en P-tractoren. Met hun geringe buitenbreedte van 92 cm stelden deze Fendt-tractoren een nieuwe norm. Met de tweede generatie Fendt smalspoortractoren werd de bekroonde pendelhefinrichting geïntroduceerd.



1957



1974

1988



2003

2009

Bovendien waren deze tractoren door hun wespentaille uitermate wendbaar. Fendt voegde hieraan nieuwe dimensies toe door in 2003 een nieuwe serie smalspoortractoren op de markt te brengen. Deze beschikten over een exclusieve voorasvering met geïntegreerde stabiliteitscontrole, een hydrauliekcenter en een comfortcabine - slechts enkele van de vele kenmerken die de Fendt smalspoortractoren zo gewild hebben gemaakt.

200 Vario - de smalspoortractor voor de toekomst
Door de consequente doorontwikkeling en de jarenlange ervaring is het Fendt gelukt, met de nieuwe 200 Vario een smalspoortractor te bouwen die zijn gelijke niet kent. De 200 Vario: uniek in rentabiliteit en rij- en bedieningscomfort.

200 Vario – altijd een passend model

200 Vario V:

de klassieke smalspoortractor

- Klassieke smalspoortractor met bandenmaat maximaal 24 inch
- 70 - 110 pk (51 - 81 kW)
- Voor smalle aanplantingen (breedte 1,50 tot 2,20 meter); door de kleine buitenbreedte ook uitermate geschikt voor inzet bij Gemeentewerken e.d.
- Geringe afmetingen, buitenste breedte minimaal 107 cm
- Alternatief: Vario V met brede vooras, voor optimale wendbaarheid
- Toepassing: overige aanplantingen met breedte 1,80 - 2,50 m



200 Vario F:

de smalspoortractor met gemiddelde breedte

- Smalspoortractor van gemiddelde breedte, met comfortabele, brede cabine en banden maximaal 28 inch
- 70 - 110 pk (51 - 81 kW)
- Toepassingen: rijenafstanden van 1,90 tot 3,0 meter aanplantingen met grote rij-afstanden, pergola-wijnbouw met brede paden, fruitteeltbedrijven met samengegroeide fruitbomenbestanden, groenteteelt en werk in kassen
- Buitenbreedte vanaf 1,32 m, afh. v/d bandenmaten



De 200 Vario P

de brede smalspoortractor

- Brede smalspoortractoren - de grotere spoorbreedte en de grote cabine zorgen voor een grote stabiliteit en een groot comfort.
- 90-110 pk (67-81 kW)
- Ideaal voor toepassing in fruit- en wijnteelt met grotere afstanden tussen de rijen
- Ideaal voor de hopteelt
- Rijenafstanden van 2,20 tot 5,0 meter
- Buitenbreedte vanaf 1,68 m



De 200 Vario is er in drie versies. Afhankelijk van uw eisen hebt u de keuze uit de modellen V (de smalle, traditionele smalspoortractor), F (gemiddelde breed, voor gebruik in aanplantingen met grotere rij-afstanden) en P (breed, voor toepassing in de hop- en fruitteelt). Zo kent elke toepassing zijn eigen 200 Vario-model. Een groot voordeel van de Fendt smalspoortractoren zijn de vele speciale extra's, waarmee de 200 Vario perfect aan de individuele eisen kan worden aangepast.

Tweewielaangedreven versie met zeer effectieve vierwielberemming

Van de modellen Vario 207 V/F en 208 V/F is ook een tweewielaangedreven versie leverbaar. Deze tractoren beschikken over een zeer effectieve vierwielberemming. De voorwielen worden geremd met eigen trommelremmen. Alle andere modellen zijn standaard leverbaar met vierwielaandrijving.

Als hoogte doorslaggevend is: het verlaagde dak

Voor alle versies is op aanvraag een model met



verlaagd dak beschikbaar. Daarbij is de totale hoogte 15 cm kleiner. Net als de normale versie beschikken deze tractoren zowel over verwarming als over een ventilatiesysteem. In de versie met verlaagd dak is de totale hoogte van de Vario V op standaardbanden slechts 2,21 meter en van de Vario F slechts 2,29 meter.

200 Vario met veiligheidsbeugel

Alle V- en P-modellen zijn als basismodel uitgerust met een veiligheidsbeugel (optioneel in neerklapbare uitvoering). Deze is vooral belangrijk bij lage in- en doorgangen.

Profi-pakket

Alle modellen met cabine van de nieuwe 200 Vario kunnen ook worden uitgerust met het Profi-pakket.

Afhankelijk van de eisen die u aan het hydraulisch systeem stelt, kunt u de uitvoering kiezen die het best bij uw werkzaamheden past.

De comfortcabine – ergonomisch optimaal, een ongekende beenruimte en nog veel meer

Wereldprimeur: door de vlakke cabinevloer biedt de nieuwe 200 Vario een beenruimte die ongekend is en wordt in- en uitstappen heel gemakkelijk. De beenruimte wordt nog groter doordat zich in de voor de voeten bedoelde ruimte geen storende bedieningselementen bevinden.



Temperatuur en ventilatie gemakkelijk instelbaar



De cabine van de nieuwe 200 Vario is uitgerust met een warmwaterverwarming en beschikt bovendien over een perfect geïntegreerde airconditioning (optie).



Neem plaats in de geheel nieuw ontworpen cabine van de 200 Vario: u zult zeker enthousiast worden! De beenruimte in de cabine is ongekend, doordat een transmissietunnel ontbreekt. Door het centrale bedieningsconcept, met alle arbeids- en bedieningsfuncties geïntegreerd rechts in de cabine, en door het in hoogte en hellingshoek verstelbare stuur, wordt de term "bedieningsergonomie" met de 200 Vario opnieuw gedefinieerd. In de ruimte die voor de voeten bedoeld is, bevinden zich geen in de weg zittende schakel- en bedieningshendels meer.

Vlakke cabinevloer

Gemakkelijk in- en uitstappen - Met de nieuwe 200 Vario levert Fendt de eerste smalspoorttractor met een vlakke cabinevloer. Niet alleen het ontbreken van een transmissietunnel, maar ook de aan de rechterkant geconcentreerde bediening, zorgen voor een optimale beenplaatsing: in de ruimte die voor de voeten bestemd is, bevinden zich geen storende bedieningselementen meer. Door het in hoogte en hoek verstelbare stuur en de comfortabele luchtgeveerde bestuurdersstoel (optie) zit u altijd in de juiste positie en bent u ook na een lange werkdag nog topfit.



- Optimale geluidsdemping
- Gemakkelijke in- en uitstap
- Ongekende beenruimte
- Uitstekend zicht naar alle kanten
- Uitstekend verlichtingsconcept
- Ergonomisch optimale bediening
- Stuur in hoogte en hoek verstelbaar

Perfect werkklimaat

De krachtige verwarming en het ventilatiesysteem met geïntegreerde airconditioning (optie) zorgen voor een optimaal werkklimaat. De via radiatoren werkende warmwaterverwarming zorgt ook op koude dagen voor een weldadige warmte.

Uitstekend zicht naar alle kanten

Door de grote ramen, de kleine stuurkolom en het dakraam, hebt u altijd optimaal zicht op uw werktuigen. De interieurverlichting zorgt ervoor dat het overzicht ook 's nachts uitstekend is, waardoor alle functies gericht bediend kunnen worden.

Stille cabine

Doordat conische lagers gebruikt zijn en er geen direct contact is tussen cabine en tractor, is het geluidsniveau in de cabine zeer laag. De geluidsdemping is bovendien optimaal door de uitstekende geluidsisolatie van de cabine en de zeer rustige loop van de watergekoelde motor bij laag nominaal toerental.

Geavanceerde bediening

Profi-pakket



Multifunctionele joystick, met bedieningstoetsen voor achterhef, stuurventielen, derde en vierde elektrische circuit en geheugentoetsen voor cruisecontrol en motortoerental

Kruishendel, eerste en tweede ventiel

Standaarduitvoering

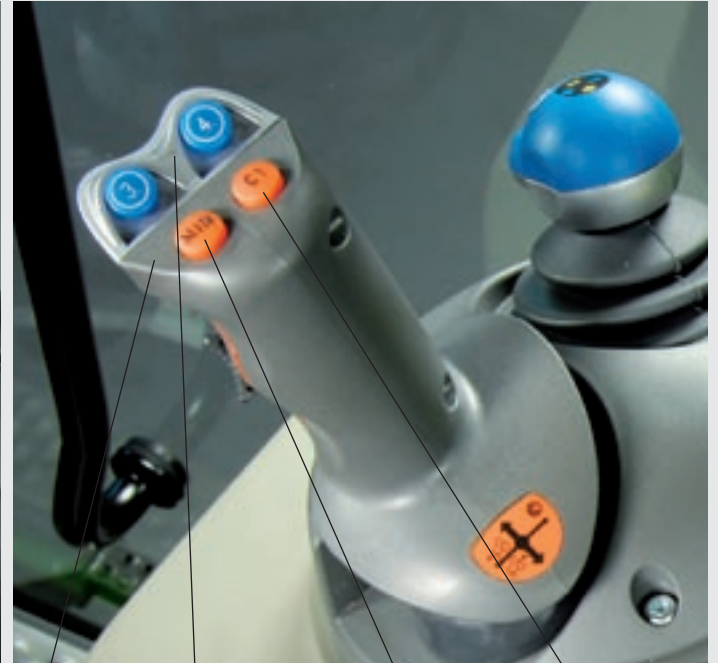

Vario-joystick

Bediening 3e en 4e hydrauliekcircuit

Geheugentoets cruisecontrol

Geheugentoets motortoerental

Bediening aftakas

EHR-regelpaneel

Toerentalindicatie

Multifunctie-display



Bedieningselementen, 3e t/m 5e stuurventiel



Combi-instrument

Aanduiding van de snelheid

Bediening van de hydraulische functies

Bediening multi-funct.display

Bediening van de comfortschakeling

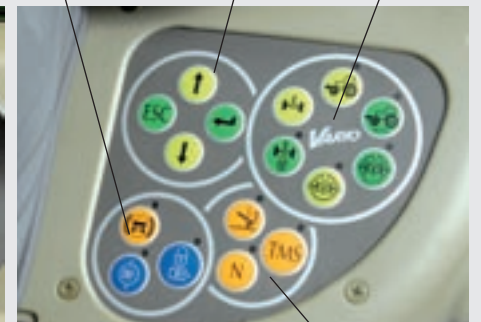

Regelpaneel dashboard

Bediening TMS (optie)

Door de slim geplaatste bedieningselementen en de ergonomische werkplek kan in de cabine effectiever en gemakkelijker worden gewerkt. De 200 Vario werd aan de rechterzijde voorzien van een centrale bedieningseenheid met geïntegreerde armleuning. Afhankelijk van de eisen die u vanwege de te verrichten werkzaamheden stelt, is als optie ook het "Profi-pakket" beschikbaar.

Vario-joystick - functies die uw werk gemakkelijker maken

De standaarduitvoering is ideaal voor gebruikers die vanwege het werk waarvoor ze de tractor willen gebruiken, voor de hydraulische functies liever een eenvoudig en handig systeem willen. Middelpunt van het systeem is de Vario-joystick, die optimaal is aangepast aan de traploze transmissie. Daarmee worden de transmissie en de cruisecontrol aangestuurd, het geheugen voor het motortoerental geactiveerd en het derde en vierde hydrauliekcircuit bediend. Ook het Tractor Management Systeem (TMS, optie) wordt ermee bediend.



- Unieke ergonomie
- Comfortabele armsteun
- Elektrohydraulische stuurventielen proportioneel te bedienen
- Via de multifunctionele joystick maximaal 4 ventielen te bedienen
- Doorstromende hoeveelheid olie voor elk ventiel instelbaar
- Hefinrichting en automatische aftakas via de multifunctionele joystick

**Voor veeleisende gebruikers:
het Profi-pakket**

Met het Profi-pakket worden alle wensen vervuld. Het is uitermate geschikt voor high-tech toepassingen en professioneel werken. Met dit aanvullende pakket kunnen via de multifunctionele joystick meer functies worden uitgevoerd, zoals de bediening van de stuurventielen en de automatische functies van de achterste hefinrichting en van de achterste aftakas. Naast het TMS is bij het Profi-pakket standaard ook de omkeerschakelaar geïntegreerd. Er zijn maximaal 6 stuurventielen mogelijk.

Nauwkeurige bediening

Met de kruishendel kunnen het eerste en tweede stuurventiel nauwkeurig worden bediend. Het derde vierde en vijfde ventiel worden bediend via 3 lineaire modules, die op een toegankelijke plaats vóór de armluning zijn aangebracht. Ook de bediening van de aftakas bevindt zich op een gemakkelijk te bereiken plaats. Via folietoetsen kan de aftakas worden in- en uitgeschakeld en de aftakasautomatiek worden geactiveerd.

Overzicht van de 200 Vario V/F/P

1. Vooras met 58° stuurhoek
2. Voorasvering met niveauregeling hydrauliekcilinders met +/- 40 mm veerweg
3. Wespentaille
4. 3,3 l driecilinder turbo
5. Vario-transmissie
6. Koelsysteem
7. Koeler voor transmissieolie
8. Middenaanbouw
9. Comfortstoel
10. In hoogte en hoek verstelbare stuurkolom
11. High-tech hydrauliek met max. 6 elektrische proportionele stuurventielen
12. Hydrauliekblok
13. EHR met balanscorrectie
14. Comfortabele cabine
15. Dakraam uitzetbaar, met rolscherm
16. Geïntegreerde airconditioning
17. Geïntegreerde brandstoftank
18. Fronthefinrichting opklapbaar
19. Externe uitlaatgasterugvoer AGReX

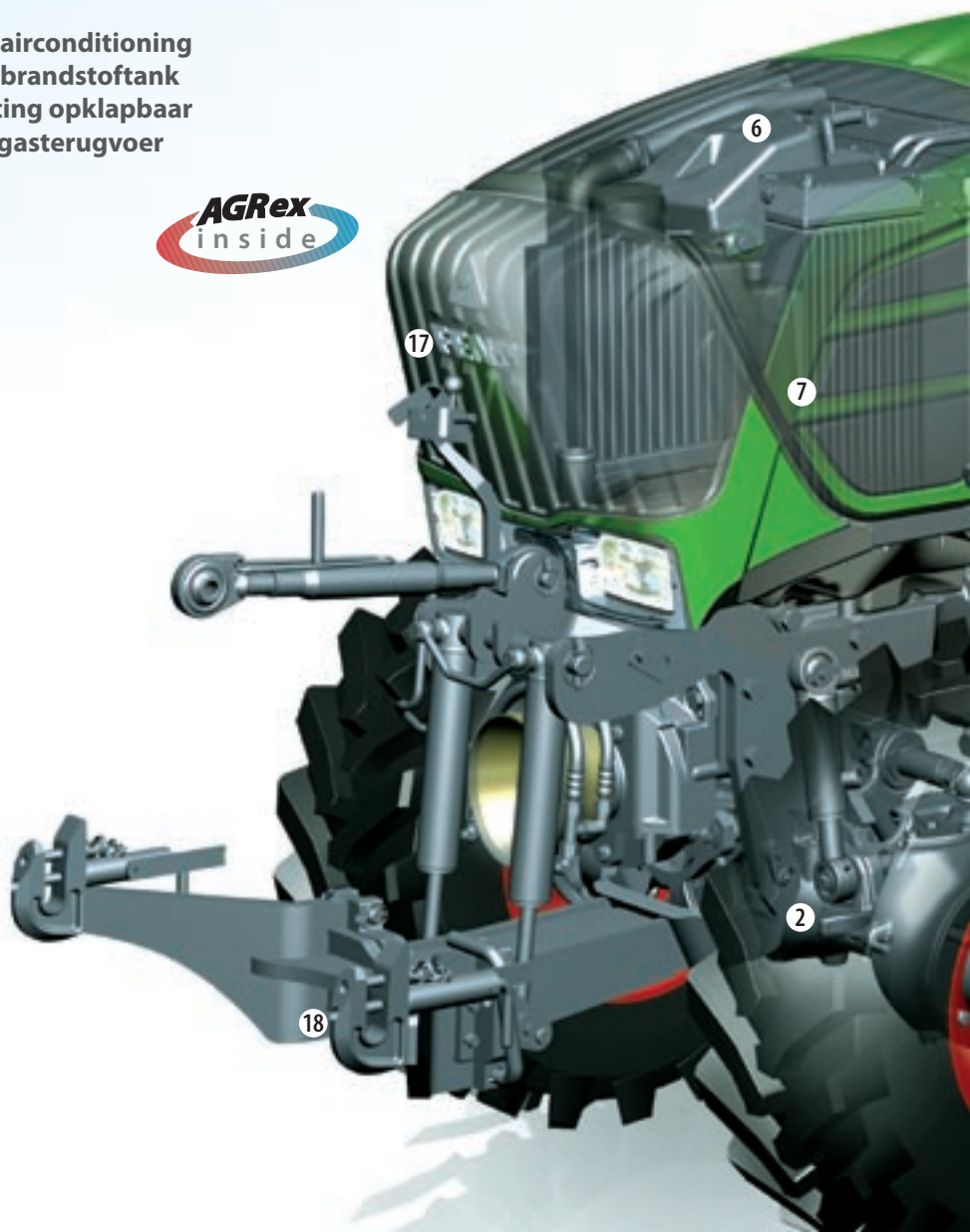

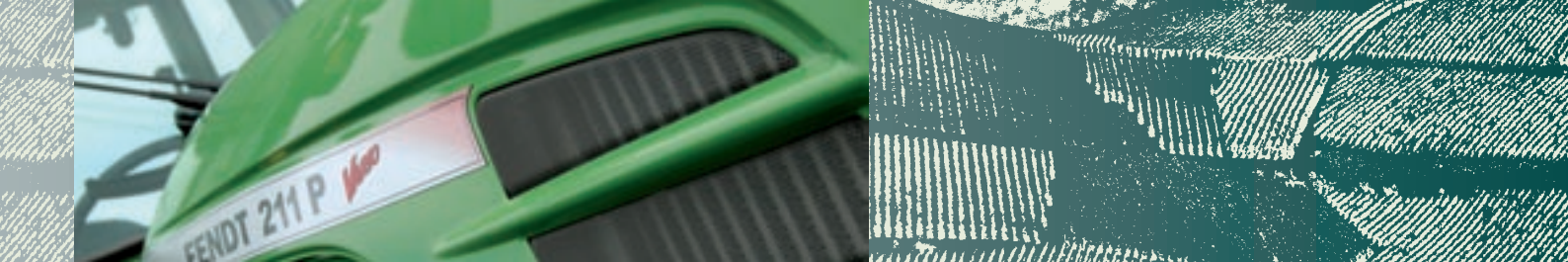

De 200 Vario brengt u traploos naar de top



Met de Vario-transmissie rijdt u traploos vooruit en traploos achteruit



Vooruit rijden
Als de joystick naar voren beweegt, gaat de Vario vanuit stilstand steeds sneller voorwaarts.

Sneller voorwaarts
Snelheid nog niet groot genoeg? Duw dan de joystick nog even langer naar voren, totdat de tractor de gewenste snelheid bereikt heeft.

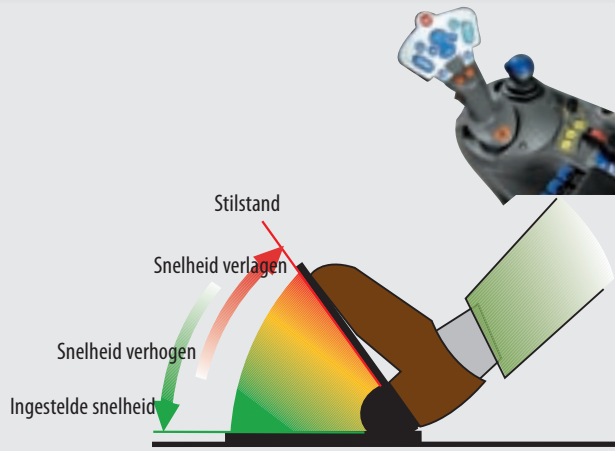

Rijden met het rijpedaal

Nadat u met de linkerhand de gewenste rijrichting hebt aangegeven, zet u de tractor in beweging door één keer op het rijpedaal te trappen. In de rijpedaal-modus rijdt de tractor zoals een personenwagen met automatische transmissie: u hoeft alleen de rechtervoet nog te gebruiken. Hoe verder het rijpedaal wordt ingedrukt, des te groter de snelheid van de tractor.

Langzamer

Rijdt u te snel, trek dan gewoon de joystick naar achteren; de 200 Vario vertraagt via de motor en de transmissie.

Achteruit

Trek de joystick naar achteren, de Vario gaat nu vanuit stilstand achteruitrijden. Om met hogere of lagere snelheid achteruit te rijden, moet op dezelfde manier te werk worden gegaan als bij het vooruitrijden.

Grote of kleine stappen

Hoe snel u de snelheid wilt vergroten of verlagen bepaalt u door met de duimchakelaar een van de vier ingestelde versnellingsniveaus te selecteren.

Vooruit/achteruit automatisch

Supersnel omschakelen: het kort naar links bewegen van de joystick is voldoende om de Vario van rijrichting te laten veranderen en dus in plaats van vooruit, achteruit te laten rijden of vice versa. Daarbij brengt de Vario zelfstandig zijn snelheid terug tot stilstand en verhoogt de snelheid daarna schokvrij in de andere rijrichting.

Cruisecontrol

De cruisecontrol zorgt ervoor dat de door u ingestelde snelheid wordt aangehouden. De joystick hoeft daartoe alleen even kort naar rechts te worden gedruwd.

Bij het ontwikkelen van de 200 Vario stonden de ontwerpers van Fendt voor een grote uitdaging: het onderbrengen van de Vario-technologie uit de 'grote' tractoren in een kleine ruimte. De transmissie werd speciaal aangepast aan de kleinere beschikbare ruimte en de verdere bijzonderheden van smalspoortractoren. Bij de eerste traploze smalspoortractor, de 200 Vario, bewijst de Vario-transmissie opnieuw tot grote prestaties in staat te zijn en grote voordelen te bieden.

Zonder onderbrekingen helemaal naar boven

Traploos rijden blijkt buitengewoon soepel te gaan, zowel in de rijen als op de kopakker. Met de 200 Vario, de eerste traploze smalspoortractor, rijdt u bij alle werkzaamheden met de optimale snelheid. Tussen 20 meter per uur en 40 (30) kilometer per uur is letterlijk elke snelheid mogelijk. Zelfs op hellingen past u zonder schokken uw snelheid aan. Daardoor kan met de 200 Vario ook op steile hellingen uiterst veilig worden gewerkt.



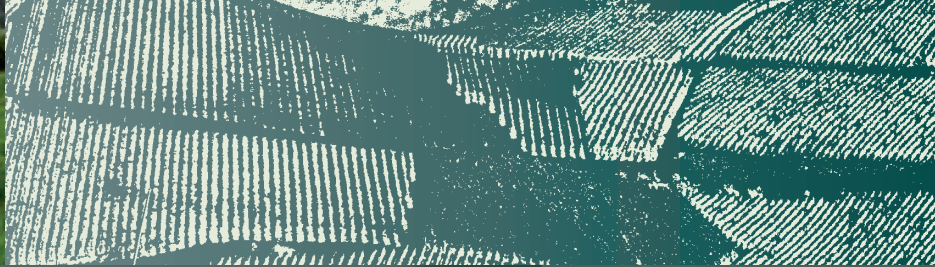

- Maximale productiviteit bij een optimaal verbruik
- Zeer brandstofbesparend
- Tot 10 procent meer oppervlak bewerkt, dankzij een optimaal aangepaste werksnelheid
- Zeer veilig werken, ook op steile hellingen
- Maximumsnelheid 40 km/u bij brandstofbesparende 1.750 toeren/min.
- Veel ruimte door ontbreken van een transmissietunnel
- Rijnsnelheid onafhankelijk van het motortoerental instelbaar

Spaar brandstof en tijd

Door de traploze transmissie zijn vele besparingen mogelijk: niet alleen op werktijd (tot wel 10 procent), maar ook op brandstofverbruik, doordat per tijdseenheid een groter oppervlak kan worden bewerkt. Het brandstofverbruik is ook optimaal doordat het TMS altijd zorgt dat de motor op het economische optimum gebruikt wordt.

Ruimte – bijna evenveel als bij de ‘grote broers’ van de 200 Vario.

Door het inbouwen van een deel van de Vario-technologie in de achterbrug is de lastige transmissietunnel uit de cabine verdwenen. Daardoor is het rijcomfort veel groter geworden en de beenruimte onbegrensd. Door de compacte constructie is het bovendien gelukt om de wielbasis kort en de buitenste afmetingen klein te houden, waardoor de wendbaarheid uitermate goed is.

200 Vario – economisch rijden

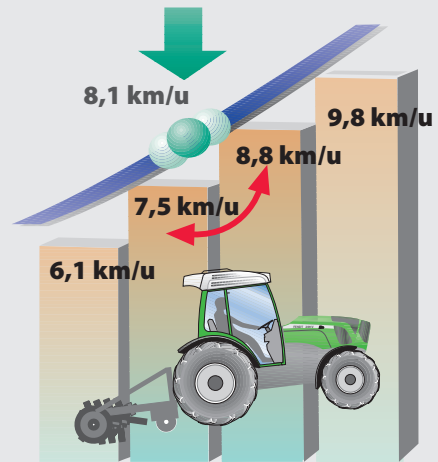
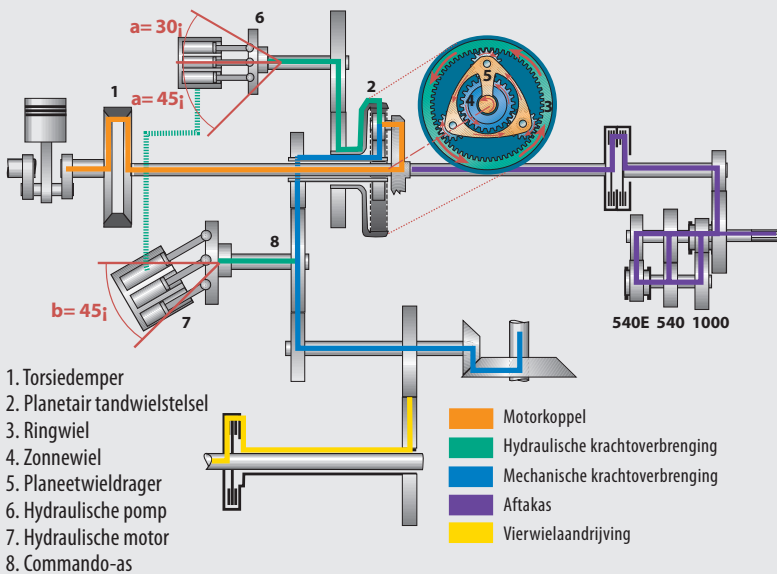

Fendt-Vario – beter dan welke powershift dan ook. Met de Vario-transmissie maakt u gebruik van vermogensreserves waar zelfs moderne powershift-transmissies niet over kunnen beschikken.

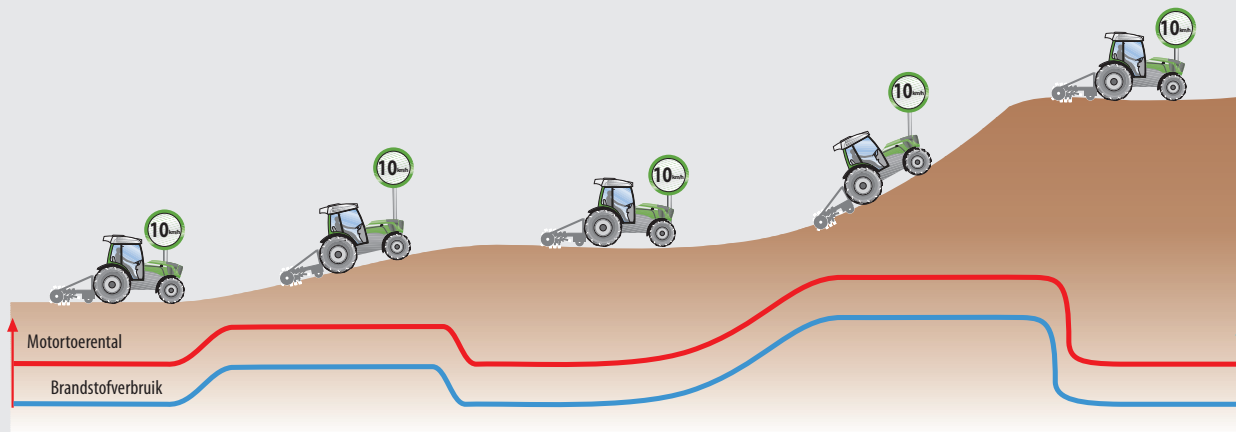

Automatisch economisch rijden met het optionele Tractor Management Systeem (TMS)



Er kan gemakkelijk van rijrichting worden veranderd door met de linkerhand de omkeerschakelaar te bedienen (alleen bij TMS).

Bij tractoren is de totale rentabiliteit steeds belangrijker geworden. Daarbij is het brandstofverbruik doorslaggevend. Met de Vario-transmissie is het niet moeilijk de tractor altijd economisch optimaal te laten rijden, waardoor het brandstofverbruik veel lager is.

Beter dan welke powershift dan ook
 Met de traploos variabele snelheid benut u vermogensreserves die zelfs voor moderne powershift-transmissies niet beschikbaar zijn. Met de Vario mobiliseert u vermogensreserves die in de tussenbereiken verborgen zaten. Dat betekent concreet: vermogen zonder onderbreking.

Economisch rijden

Het Tractor Management Systeem (TMS, optie) neemt de aansturing van motor en transmissie over. Dat betekent nog meer comfort voor de



- Mobilisatie van verborgen vermogensreserves
- Bediening via de Vario-joystick in plaats van via meerdere hendels
- Met superkruipgang
- Turbokoppelingsfunctie in- en uitschakelbaar
- Traploze omkering van de rijrichting zonder slijtage.
- Tractor Management Systeem (TMS)
- "Stop-and-go"-functie

bestuurder. Die hoeft alleen nog maar de gewenste snelheid aan te geven, de rest regelt het TMS. Met dit systeem rijdt de tractor op vlakke ondergrond met een verlaagd motortoerental. In heuvelachtig terrein, als de belasting groter wordt, verhoogt het TMS het toerental automatisch. Zo gauw het weer heuvelafwaarts gaat of het terrein vlak wordt, wordt weer minder brandstof ingespoten. Met het TMS rijdt de tractor dus met zo laag mogelijke motortoerentalen - TMS maakt nóg zuiniger rijden mogelijk.

Met extra's

De traploze aandrijving biedt u naast de economische voordelen, unieke pluspunten qua rijcomfort. Een superkruipbak is niet meer nodig, want die is in de Vario-aandrijving geïntegreerd. Bovendien beschikt de 200 Vario over een geautomatiseerde bediening via cruise-control en grenslastregeling. De turbokoppelingsfunctie biedt u nog meer rijcomfort, want afslaan van de motor wordt daardoor zo goed als onmogelijk.

De 200 Vario – grote prestaties en toch zuinig



Door de gerichte koeling van de teruggeleide uitlaatgassen is het brandstofverbruik bij AGRex duidelijk lager dan bij interne terugvoersystemen voor uitlaatgassen.

In de AGCO-Sisu-Power driecilindermotoren zijn de nieuwste technologieën op het gebied van motorbouw toegepast. Zo beschikt de 200 Vario over een groot vermogen, terwijl het brandstofverbruik laag is.

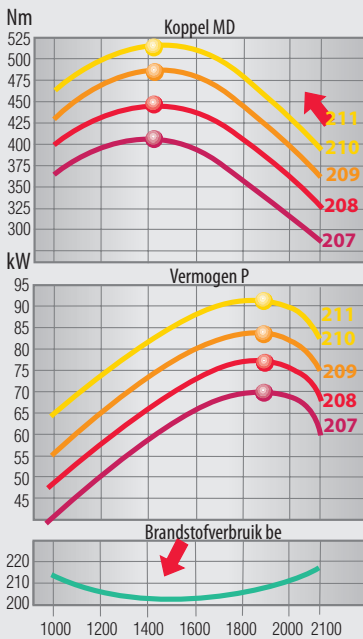

De 200 Vario: koppel 458 Nm, maximum vermogen 110 pk bij 1900 t/min en een specifiek brandstofverbruik van 210 g/kWh, door de toepassing van de modernste technologieën.



Het luchtfilter met cycloon voorfilter staat voor topprestaties, ondanks de geringe beschikbare ruimte bij smalspoortractoren.



De AGCO-Sisu-Power driecilindermotor is in samenwerking met de ontwerpers van Fendt speciaal ontwikkeld voor de nieuwe 200 Vario. Deze motor kenmerkt zich door zijn pittigheid en dynamiek, gecombineerd met een rustige loop en een groot vermogen. Bij het ontwikkelen stond vooral de waarde voor de praktijk voorop. Daardoor is het gelukt, zowel het werk in de rijen bij 1500 toeren per minuut, als werkzaamheden bij een maximumsnelheid van 40 (30) km/u met 1750 t/min, uit te voeren met verbruik van minder brandstof.

Een krachtige motor, zuinig in het gebruik
De zeer compacte driecilinder turbomotor heeft een toerentalonafhankelijk aangestuurd common-rail hogedruk-brandstofinspuitsysteem en een geheel elektronisch geregeld motormanagement. Daardoor rijdt de 200 Vario economisch altijd optimaal en is hij zeer zuinig met brandstof. Natuurlijk voldoet de Agco-Sisu-Power motor van de 200 Vario ook aan de bepalingen van het huidige uitlaatgasvoorschrift fase III.

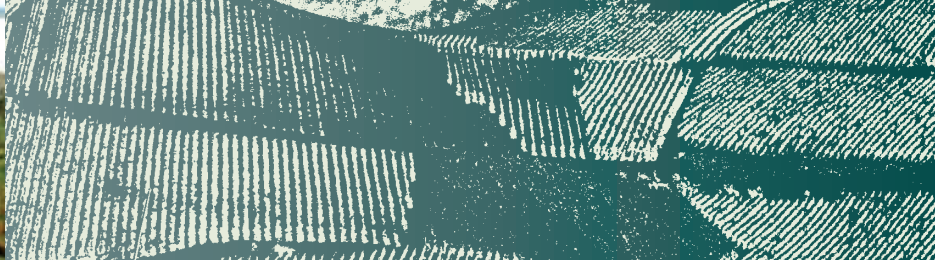

- **Compact gebouwde driecilinder turbomotor - speciaal ontwikkeld voor de 200 Vario**
- **Plaatsbesparende integratie van de brandstoftank (tankinhoud 76 liter)**
- **Compact radiatorpakket**
- **Hoogwaardige techniek ter vermindering van het brandstofverbruik**
- **Common-rail inspuitsysteem met externe terugleiding van uitlaatgassen**
- **Geschikt voor biodiesel**
- **Geavanceerd filter garandeert lange gebruiksduur**

AGRex, zuinig en milieuvriendelijk

Het geavanceerde brandstofinspuitsysteem wordt ondersteund door het hoogwaardige externe uitlaatgasterugvoersysteem AGRex. Door de afkoeling en de exacte dosering van de teruggeleide uitlaatgassen wordt het verbrandingsproces duidelijk geoptimaliseerd. In vergelijking met een eenvoudige interne terugvoering van uitlaatgassen wordt duidelijk minder brandstof verbruikt.

Zeer efficiënt gekoeld

Het nieuw ontworpen koelsysteem van de 200 Vario heeft een groot aanzuigend oppervlak. Dat heeft erin geresulteerd dat de koeler maar weinig verontreinigd raakt, waardoor de koelcapaciteit optimaal is, ook bij extreme werkomstandigheden. Het luchtfilter met cycloon voorfilter staat garant voor een lange levensduur van de filters en een geringe onderhoudsbehoefte. Ondanks de geringe inbouwruimte stroomt er veel lucht door.



De 200 Vario is zonder beperkingen geschikt voor biodiesel. Fendt geeft standaard volledige fabrieksgarantie voor toepassing van koolzaadmethylester in overeenstemming met DIN EN 14214. Zo profiteert u van geweldige kostenvoordelen, doordat u geen aanvullende verzekering nodig hebt en ook niets hoeft te (laten) ombouwen.

De hoogste productiviteit door Fendt high-tech hydrauliek

Onder de opklapbare armleuning bevindt zich de draaischakelaar waarmee kan worden ingesteld, welke functies aan welke toetsen van de joystick worden toegewezen.

De doorstromende hoeveelheid olie van de afzonderlijke ventielen kan met de draaipotentiometers heel overzichtelijk worden ingesteld.

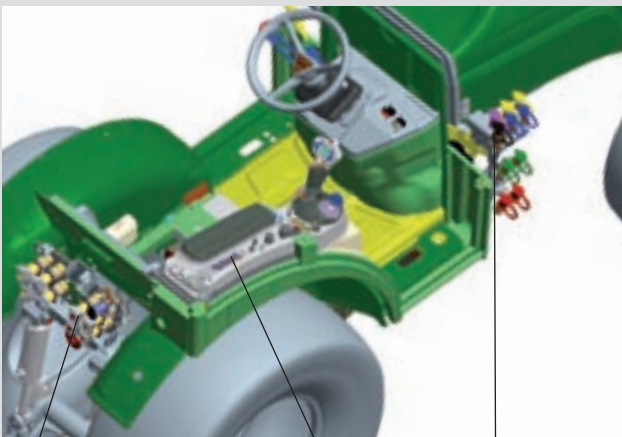

Achteraanbouw met max. 4 dubbelwerkende ventielen

Zeer eenvoudig te bedienen via rechter bedieningsconsole

Hydrauliekaansluitingen voor front- en middenaanbouw

Met de kruishendel kunnen het eerste en tweede ventiel heel nauwkeurig worden bediend. Het derde en vierde hydrauliekcircuit worden met de toetsen op de kruishendel bediend.



Moderne werktuigen vragen steeds meer flexibiliteit en capaciteit van het hydraulisch systeem van de tractor. Een hefinrichting moet snelle, exacte hefbewegingen maken en een grote olie-opbrengst hebben om rendabel te kunnen worden gebruikt. De 200 Vario voldoet ruimschoots aan alle eisen die aan het hydraulisch systeem worden gesteld. Met het high-tech hydraulieksysteem van Fendt kunnen werktuigen met veel hydraulische functies (zoals snoeimachines) eenvoudig en gemakkelijk worden bediend.

Sterk presterend hydraulieksysteem
De 200 Vario is uitgerust met een load-sensing hydraulieksysteem (optie), wat betekent dat door moderne axiaalplunjerpompen precies de benodigde hoeveelheid hydrauliekolie wordt opgebracht - max. 76 liter per minuut (met samenschakeling: 106 l/min). Voor aanbouw- of getrokken werktuigen kan maximaal 25 liter hydrauliekolie worden afgenomen. Transmissie en hydraulisch systeem hebben gescheiden oliecircuits. Daardoor kan voor het hydraulisch systeem zonder problemen of beperkingen biologische olie worden gebruikt.



- **Tandempomp:**
capaciteit aan
hydrauliekolie 76 liter
- **Hydrauliekpomp met
variabel debiet:**
olieopbrengst 106 liter
- **Maximaal hefvermogen
(200 Vario V):**
achterhef: 2715 daN
fronthef: 2390 daN
- **EHR-achterhefinrichting**
- **Maximaal zes elektrische
stuurventielen**
- **Kruishendel**
- **Maximaal af te nemen
hoeveelheid
hydrauliekolie: 25 liter**
- **Gebruik van bio-olie voor
hydrauliek mogelijk**
- **Een 65-liter
hydrauliekventiel, voor
als er meer olie nodig is
(optie)**

Altijd voorbereid met extra stuurventielen

Als onderdeel van het Profi-pakket beschikt de 200 Vario standaard over vier extra elektrische dubbelwerkende ventielen (desgewenst maximaal zes). Deze worden aangestuurd via de kruishendel, de lineaire modules en de multifunctionele joystick. Er zijn dus geen extra stuurventielen meer nodig en het lastige heen en weer grijpen behoort tot het verleden.

EHR-hefinrichting met reserves

De elektrohydraulische achterhef, met een maximale hefkracht van 2715 daN (200 Vario V), garandeert dat ook zware aanbouwwerktuigen in de praktijk zonder problemen op de maximale hefhoogte kunnen worden gebracht. De standaard balanscorrectie werkt bij het transport van aanbouwwerktuigen door actieve hef- en daalbewegingen van de hefinrichting dansbewegingen van de tractor tegen.

Middenaanbouw, voor efficiënte werktuigencombinaties

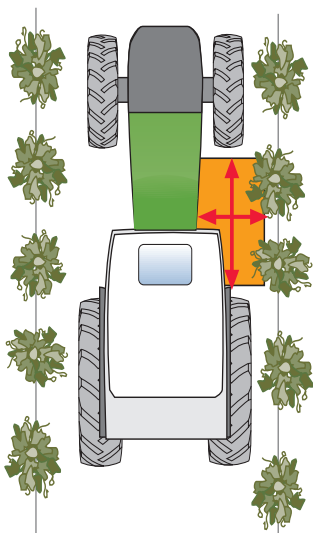

Slagvaardig dankzij middenaanbouw

Dankzij de grote vrije ruimte (breedte max. 45 cm) is er bij gebruik van werktuigen goed zicht. 4 dubbelwerkende stuurventielen rechts en 2 ventielen links zorgen, samen met retourleiding en dwarsverbinding, voor een optimale aansturing van veeleisende combinaties van hydraulische apparatuur. Daarmee kunt u op drie plaatsen werktuigen tegelijk aanbouwen, waardoor tijd- en kostenbesparende werktuigencombinaties mogelijk worden. Voordelen: zeer slagvaardig werken, optimale ergonomische omstandigheden en een zeer hoog rendement.

Aan de 200 Vario kunnen op drie plaatsen werktuigen worden aangebouwd: aan de frontheef, aan de achterheef en als middenaanbouw. Daardoor is de tractor ideaal voor het toepassen van werktuigencombinaties, wat economisch aantrekkelijk is. Door het toepassen van combinaties wordt niet alleen bespaard op werktijd en machinekosten, maar wordt ook de kwaliteit van het werk vergroot, doordat minder rijsporen ontstaan en de bodemdruk lager is. Door een perfect aangepaste werktuigaanbouwplaat verkrijgt men een extra aanbouwmogelijkheid tussen de assen. Deze aanbouwplaat is als optie af fabriek leverbaar.

Werk optimaal aangepast aan de veldomstandigheden

Gemakkelijk te bedienen pendelhefinrichting

Zo'n eenvoudige bediening hebt u altijd al gewenst. Via een overzichtelijk toetsenbord stuurt u volledig hydraulisch de zijwaartse en hellingshoekverstelling aan, met de extra functies "pendelen" en "blokkeren". Met de hellingshoekmeter in de cabine controleert u gemakkelijk de ingestelde hellingshoek. De bediening bevindt zich naast de EHR, dus direct onder handbereik. De hydraulische zijwaartse en hellingshoekverstelling bieden elk 4 functies, die met een toetsdruk te activeren zijn: verstelling naar links en naar rechts, zweefstand en blokkering.



Aansluiting hefinrichting op de krachtmetingspen Cilinder voor de hellingshoekverstelling Hefcilinder Cilinder voor de zijwaartse verstelling Hefarmen

De pendelhefinrichting maakt ook op moeilijke hellingen een geheel hydraulische aanpassing aan het terrein mogelijk. Doordat vanaf de tractorstoel de hellingshoek en de zijwaartse verstelling van de hefinrichting traploos kunnen worden veranderd, bieden de tractoren uit de V- en F-serie enorme voordelen bij het werken met cultivator, frees, ploeg en hefmast.

De hellingshoekverstelling zorgt er via twee cilinders voor dat de hefmast of mulcher zich traploos aan de helling ter plaatse aanpast. De zweefstand

Praktische voordelen van de hellingshoekverstelling

Door middel van twee hydrauliekcilinders (optie) kan het achter aangebouwde werktuig op dwarsellingen evenwijdig aan de rijen worden voortgetrokken.



Praktische voordelen van de zijwaartse verstelling

Met behulp van twee hydrauliekcilinders, die de trekstangen naar keuze blokkeren of zwevend laten pendelen, wordt het achter aangebouwde werktuig exact in de rij gehouden.

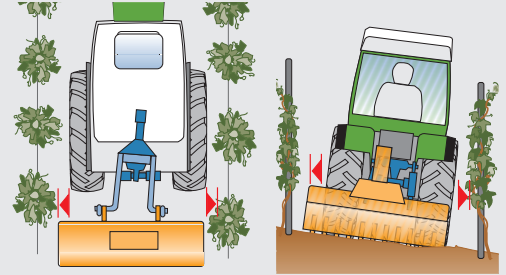

De hefarmen van de frontheffinrichting kunnen zonder gereedschap omhoog worden geklapt.

kan in elke positie worden ingesteld of vergrendeld. Daardoor wordt de grond gelijkmatig bewerkt en kan onafhankelijk van de positie met de hefmast worden gewerkt.

Met de zijwaartse verstelling kunnen werktuigen exact in de rij worden gehouden. Op dwarsellingen kan het werktuig ermee naar links of rechts worden verzet. Daardoor kan zowel bij grondbewerking als bij onkruidbestrijding worden gewerkt tot aan de plantstam; de planten blijven onbeschadigd.

Een nieuwe dimensie in productiviteit: voorasvering met niveauregeling

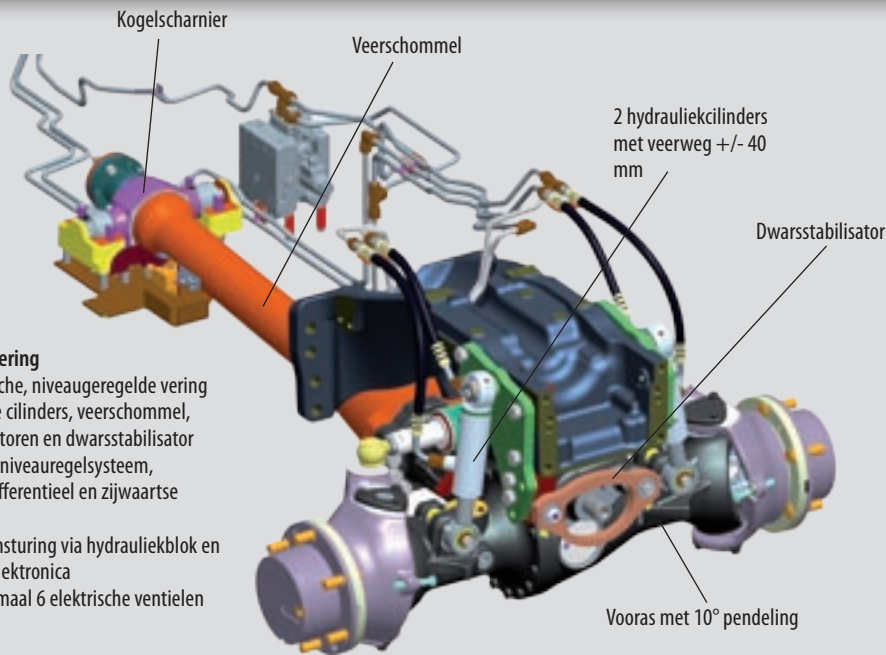

Opbouw van de vering

- Hydropneumatische, niveaugeregelde vering met hydraulische cilinders, veerschommel, stikstofaccumulatoren en dwarsstabilisator
- Functies: vering, niveauregelsysteem, activering sperdifferentieel en zijwaartse stabilisatie
- Activering en aansturing via hydrauliekblok en onafhankelijke elektronica
- Met vering maximaal 6 elektrische ventielen mogelijk

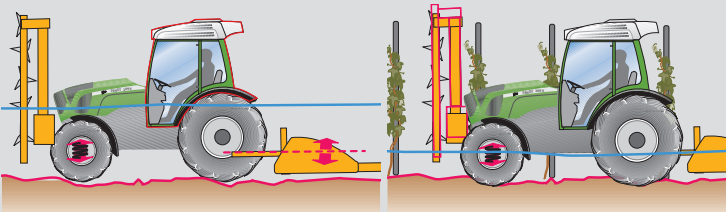

Rijcomfort tussen de rijen

Het grote rijcomfort is een resultaat van de slimme combinatie van drie systemen, namelijk de voorasvering met niveauregeling, de lagering van de cabine op silent blocs en de actieve balanscorrectie van de achterhef.



Vering bij gebruik van een snoeimachine

Bij het snoeien wordt de reactie op bodemoneffenheden op een betrouwbare en subtiele manier gedempt door de niveaugeregelde vering met zijwaartse stabilisatie. Dit zorgt ervoor dat werkhoopte en zijwaartse hellingshoek gelijk blijven.

Voordeel voor de bestuurder:

rustig en ontspannen werken, omdat niet steeds gecorrigeerd hoeft te worden.

De niveaugeregelde voorasvering van de Fendt 200 Vario smalspoorttractoren garandeert het grootste mogelijke rijcomfort, de grootste rijveiligheid en een optimale tractie. Dat brengt vooral op steile hellingen aanmerkelijke voordelen met zich mee, doordat de vering ervoor zorgt dat alle vier de wielen langer met de bodem in contact blijven. De zijwaartse stabilisatie zorgt bovendien voor veiligheid en stabiliteit bij rijden tussen de rijen. Samen met de actieve balanscorrectie en het geavanceerde Lifetime-remsysteem bereikt de 200 Vario daarmee een ongekend rijcomfort. Overtuigend rij- en werkcomfort

De slimme combinatie van de volgende drie systemen garandeert het grootste mogelijke rij- en werkcomfort: niveaugeregelde voorasvering met zijwaartse stabilisatie, lagering van de cabine op silent blocs en actieve balanscorrectie. Daardoor worden bij de 200 Vario schokken en oneffenheden op de weg en in het veld absoluut verminderd - met wel 20 procent. Ook bij zware belading zorgt het niveauregelsysteem voor een blijvend groot veercomfort.





- Uniek werk- en rijcomfort
- Gelijkblijvend veercomfort dankzij niveauregelsysteem
- De hoogst mogelijke stuurprecisie, rijstabiliteit en remzekerheid door zijwaartse stabilisatie
- Ontspannen werken
- Zeer grote trekkrachtoverbrenging door optimaal bodemcontact
- Op steile hellingen optimale tractie en optimaal klimvermogen
- Blokkeringsfunctie voor bij zonder nauwkeurige werktuig geleiding en gemakkelijk aan- en afkoppelen van frontwerktuigen
- Tractor en aangebouwde werktuigen worden ontzien

De voorasvering

De door de veerschommel voortgeduwde vooras registreert bodemoneffenheden en geeft deze door aan de hydraulische cilinders. De olie die hierdoor uit de cilinders wordt verdrongen, wordt in de stikstofaccumulatoren geduwd, waar de schokken worden opgevangen. Het via een positieensor geïntegreerde niveauregelsysteem garandeert een gelijkblijvend veercomfort, ongeacht de belasting. De vooras, die een pendelweg van 10 graden heeft,

zorgt daarmee voor betere tractie, een betere aanpassing aan de bodem en optimale sturen en remzekerheid. De extra aangebrachte zijwaartse stabiliteit garandeert nóg hogere stabiliteit bij stilstand en in het werk, speciaal bij werken met aanbouwwerktuigen.

Wendbaarheid met kleinste spoorbreedte

Symbol	Functie	Praktijkvoordeel
	Vierwiel aandrijving continu ingeschakeld	• Volledige krachtoverbrenging
	Automatische vierwiel aandrijving • In- en uitschak. vierwiel aandr. • Vanaf 20° stuurhoek • Vanaf 20 km/u	• Bestuurder wordt ontlast • Bodemvriendelijk • Volledig wendbaar • Minder bandenslijtage
	Lamellendifferentieelslot permanent 100%	• Volledige krachtoverbrenging, ook in extreme situaties
	Automatisch differentieelslot • In- en uitschakelbaar vanaf 20 km/u • Vanaf 12° stuurhoek • Bij bediening van de rem	• Bestuurder wordt ontlast • Gemakkelijker wendbaar • Betere trekkrachtoverbrenging

Intelligent vierwiel aandrijvings- en differentieelslotsysteem

Alle functies kunnen via een handig bedieningspaneel gemakkelijk worden bediend, binnen het gezichtsveld van de bestuurder. Vierwiel aandrijving en differentieelsloten passen zich perfect aan de verschillende bodemomstandigheden aan en worden afhankelijk van de stuurhoek en de snelheid in- of uitgeschakeld.

Voordeel: de bodemstructuur blijft bij het nemen van bochten gespaard, bovendien is de tractie zeer goed.

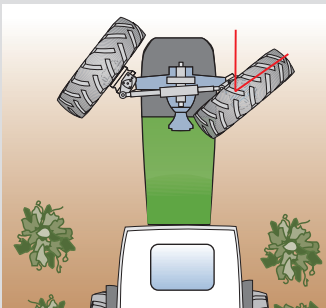

Het geheim van de buitengewone wendbaarheid zit in de combinatie van de wesen tail-constructie en de stuurhoek van 58°.

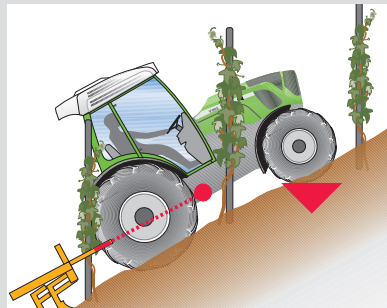

Zeer grote tractie, zeer groot klimvermogen
Het geheim zit in de pendelhefnrichting (V/F-trekkers) en het voor de achteras liggende trekpunt. Hoe hoger de benodigde trekkracht, hoe meer gewicht op de vooras wordt overgebracht. In combinatie met de intelligente vierwiel aandrijvings- en differentieeltechniek heeft dat een grote tractie en een groot klimvermogen als resultaat, terwijl de grond ontzien wordt doordat minder wielslip optreedt.

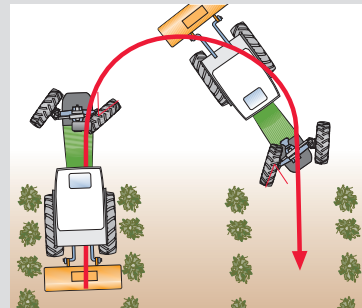

Kleinere draaicirkel, nóg beter handelbaar
De voorganger van de 200 Vario had al een kleine draaicirkel. Toch is Fendt erin geslaagd, afhankelijk van de spoorbreedte en de banden, de 200 Vario te voorzien van een nog kleinere draaicirkel. U merkt dat meteen op het eind van de rij, als u zonder eerst achteruit te moeten steken snel de tweede daaropvolgende rij in kunt rijden.

Het hoogwaardige assenconcept verenigt een buitengewone wendbaarheid en grote robuustheid met uitstekende rij-eigenschappen. De stuurhoek van 58°, de wesen tail, de naloophoek van 3° en de robuuste planetaire eindaandrijvingen met buitengewoon draagvermogen, vormen de basis voor de geweldige prestaties. Daardoor kunt u op het eind van de rij zonder problemen de tweede daaropvolgende rij in rijden.

Hoogwaardige aangedreven vooras

De volledig belastbare aangedreven vooras heeft een naloophoek van 3°, tussenassen met dubbele kruiskoppelingen en bijzonder robuust uitgevoerde planetaire

eindaandrijvingen. Daardoor rijden de machines heel goed rechtuit en is het rijgedrag uitstekend te noemen. De pendelhoek van 8° (met voorasvering zelfs 10°) maakt optimale tractie en een uitstekende aanpassing aan het terrein mogelijk.

Geavanceerd en nauwkeurig remsysteem met lange levensduur

Het praktisch onderhoudsvrije vierwielremsysteem zorgt voor een voorbeeldige rijveiligheid op hellingen en op de weg. De basis wordt gevormd door twee geïntegreerde lamellenremmen voor de achterwielen,



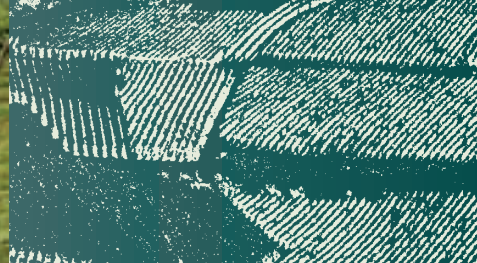

- Door 58° stuurhoek, wespentaille en 3° naloophoek zeer goede wendbaarheid
- Rijdt uitstekend rechttuit, stabiel rijgedrag
- Uitstekende aanpassing aan het terrein, optimale tractie
- Geavanceerd en gevoelig remsysteem
- Differentieelsloten kunnen onder belasting worden in- en uitgeschakeld

terwijl de voorwielen voorzien zijn van een lamellenpakket voor de inschakeling van de vierwielaandrijving. Elke keer dat er geremd wordt, worden de remmen automatisch besproeid met verse olie, waardoor de thermische belasting tot een minimum beperkt blijft. Bij de tweewielaangedreven versie worden de voorwielen geremd met hydraulische trommelremmen.

Hoogwaardige lamellendifferentieelsloten

Door toepassing van hoogwaardige 100%-lamellendifferentieelsloten voor en achter (V en F) kunnen de differentieëlen onder belasting

worden in- en uitgeschakeld. Bij uitschakelen deblokkeren de differentieëlen onmiddellijk. Bij gewone klauwkoppelingen is het tegendeel het geval, die komen onder spanning niet los. Bij de P-tractor wordt een beproefd Locomatik-zelfblokkerend differentieel toegepast. Als u met ingeschakelde vierwielaandrijving en differentieelslot op een helling de motor uitschakelt en later opnieuw wilt starten, zijn die functies automatisch weer geactiveerd.

Innovatieve techniek, professionele service – alles van één adres

Advisering: de weg naar een Fendt op maat

Fendt-dealers zijn deskundige specialisten, die u gedegen en persoonlijk advies en informatie kunnen geven over de techniek, de uitvoering en de totale rentabiliteit van een Fendt-tractor.

De financiering die wij bieden, geeft meer ruimte voor investeringen.

De financiering die wij bieden, garandeert aantrekkelijke condities en flexibele looptijden, die geheel op uw wensen zijn afgestemd.



De praktijktest - ervaar het verschil

Wie goed wil kunnen beoordelen wat het is om in een Fendt te rijden, moet dat onder praktijkomstandigheden doen. Fendttractoren hebben een uitstekende reputatie op het gebied van rij- en werkcomfort. Pas als u op een Fendt rijdt, merkt u hoe groot het verschil is met andere tractoren.

Huren verschaft ruimte

U hebt op korte termijn behoefte aan extra capaciteit en wilt voor langere tijd een Fendt gebruiken, maar niet kopen? Zoekt u naar fiscale flexibiliteit of heeft u uw liquiditeit voor andere investeringen nodig? Fendt biedt oplossingen!

Met een Fendt-tractor beschikt u hoe dan ook over de meest geavanceerde technologie. Tegenwoordig is dat echter niet genoeg om succesvol te werken. Daarom bieden de Fendt-dealers u ook een omvangrijk service- en dienstenpakket aan. Alles van één adres.

Deskundig advies en demonstraties

Fendt-dealers zijn specialisten, die regelmatig trainingen volgen in het omgaan met Fendt-producten. Zij hebben de knowhow over het totale productpakket en kunnen u deskundig adviseren. Neem contact op met een Fendt-dealer bij u in de buurt. Of meldt u op internet aan (www.fendt.com) voor een Fendt-demonstratie voor u persoonlijk.

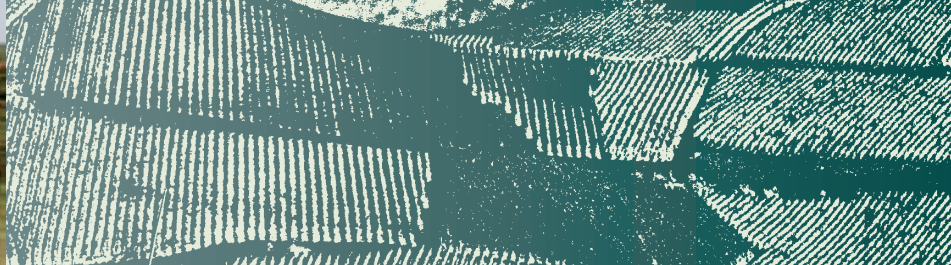

Knowhow door praktijktraining

In het veld, op de weg en financieel, kunt u technisch en economisch optimaal gebruikmaken van uw Fendt-tractor. Profiteer daarvan. Professionele instructeurs laten u in theorie en praktijk zien, hoe u efficiënt en veilig gebruik kunt maken van techniek van absolute topklasse.

Snelle diagnose met Fendias

Met FENDIAS heeft een servicemonteur toegang tot de digitale gegevens in uw Fendt-tractor. Bovendien worden gegevens verzameld en geanalyseerd, bijvoorbeeld van het hydraulisch systeem of de transmissie - zelfs bij een draaiende machine, als dat nodig is. Dit alles dient om snel vast te stellen waar de storing zit, zodat de machine weer snel ingezet kan worden.

Fendt Service

De FENDT service-dealers zijn mobiel en hebben maar één doel: uw FENDT operationeel houden. En gebeurt er toch eens iets, dan staat via de noodgevallen-hotline snelle en competente hulp ter beschikking, ook bij u ter plekke!



Originele Fendt-onderdelen - zodat uw Fendt voor 100% een Fendt blijft: de originele Fendt-onderdelen zijn helemaal afgestemd op uw Fendt. Met deze onderdelen bent u verzekerd van de standaard kwaliteit en gecontroleerde, functionele betrouwbaarheid. De kosten betalen zich op velerlei manieren terug: - 12 maanden garantie op originele Fendt-onderdelen en de montage ervan - gebruiksveiligheid op het hoogste niveau - uiterst waardevast

Mobiele service

Iedere servicepartner beschikt over een moderne servicebus. Zij hebben altijd servicedocumentatie en betrouwbaar en optimaal geschikt gereedschap aan boord, en FENDIAS, het computerondersteunde analyse- en diagnosesysteem. Daarmee kunnen de mobiele servicemonteurs fouten exact lokaliseren en daarna snel oplossen.

Fendt24 - want uw tijd is kostbaar!

Uw servicepartner heeft de meest gebruikte onderdelen op voorraad. Als een onderdeel niet op voorraad zou zijn, leveren wij tijdig bestelde onderdelen de volgende morgen af.

Een economisch verantwoord contract

Met een Fendt-servicepakket heeft u de onderhouds- en reparatiekosten volledig onder controle. Wilt u de voorgeschreven onderhoudswerkzaamheden uitgevoerd hebben tegen aantrekkelijke, vaste prijzen? Of wilt u liever de volledige controle over de kosten per werkuur, zonder onaangename verrassingen achteraf? Informeer bij uw dealer naar de mogelijkheden.

tractoren huren

Huur tegen vaste kosten een tractor met geïntegreerd servicepakket via de FENDT-servicepartner. Hierdoor heeft u meer vrije liquidemiddelen ter beschikking en kunt u gemakkelijk de kosten per uur berekenen. Op aanvraag nemen wij alle onderhoudswerkzaamheden, reparaties* en de gehele dekking door de verzekering op ons.

**Reparaties overeenkomstig de FENDT-garantiepolis; Natuurlijke slijtage (bijvoorbeeld van banden) en opzettelijke schade zijn uitgesloten.*

Technische gegevens

	207		208		209			210		
	V/VA	F/FA	V/VA	F/FA	VA	FA	PA	VA	FA	PA
Motor										
Nominaal vermogen (kW/pk) ECER24	44/60	44/60	52/70	52/70	59/80	59/80	59/80	66/90	66/90	66/90
Maximaal vermogen (kW/pk) ECER24	51/70	51/70	59/80	59/80	67/90	67/90	67/90	73/100	73/100	73/100
Nominaal vermogen (kW/pk) EG 97/68	52/71	52/71	60/82	60/82	67/91	67/91	67/91	73/99	73/99	73/99
Maximaal vermogen (kW/pk) EG 97/68	55/75	55/75	63/85	63/85	70/95	70/95	70/95	77/105	77/105	77/105
Aantal cilinders / koeling	3/water	3/water	3/water	3/water	3/water	3/water	3/water	3/water	3/water	3/water
Boring/slag (mm)	108/120	108/120	108/120	108/120	108/120	108/120	108/120	108/120	108/120	108/120
Cilinderinhoud (cm ³)	3300	3300	3300	3300	3300	3300	3300	3300	3300	3300
Nominaal toerental (t/min)	2100	2100	2100	2100	2100	2100	2100	2100	2100	2100
Optimaal brandstofverbruik (g/kWh)	212	212	212	212	210	210	210	210	210	210
Maximaal moment Nm/toerental 1600 t/min	295	295	337	337	373	373	373	408	408	408
Koppelstijging (%)	35	35	32	32	30	30	30	30	30	30
Tankinhoud (l)	76	76	76	76	76	76	76	76	76	76
Transmissie en aftakas										
Type transmissie	Traploze Vario-transmissie									
Actieradius (vooruit/achteruit)	Vierwielaandrijving: 0,02 tot 40 km/u / 0,02 tot 25 km/u, tweewielaandr.: 0,02 tot 35 km/u / 0,02 tot 25 km/u									
Maximalsnelheid tweew.aandr./vierw.aandr.(km/u) ²⁾	35/40	35/40	35/40	35/40	40	40	40	40	40	40
Onder belasting schakelbare aftakas achter standaard	540 / 540E / 1.000									
Op aanvraag verkrijgbaar	540 / 540E / wegaftakas ¹⁾									
Onder belasting schakelbare aftakas front ¹⁾	540 of 1.000 ¹⁾									
Hydraulisch systeem										
Typen	Elektrohydr. geregelde hefinrichting (EHR) met balanscorrectie of EHL positieregeling ¹⁾									
Regeling	Vrijloop-, positie- en trekkrachtregeling en traploze mengregeling									
Hydrauliekpomp (l/min)	Tandepomp (35+41) Load-sensing systeem met pomp met variabel opbrengst (35+71) ¹⁾									
Werkdruk (bar)	200	200	200	200	200	200	200	200	200	200
Extra stuurventielen, max. midden/achter	6/4	6/4	6/4	6/4	6/4	6/4	6/4	6/4	6/4	6/4
Max. af te nemen hoeveelh. olie (liter)	25	25	25	25	25	25	25	25	25	25
Doorstroomhoeveelh. stuurventielen	Alle ventielen: 0-40 liter, 3e ventiel met 0-65 liter ¹⁾									
Max. hefkracht achterhefinrichting (daN)	2775	2417	2775	2417	2775	2417	3134	2775	2417	3134
Max. hefkracht fronthefinrichting (daN) ¹⁾	2380	2380	2380	2380	2380	2380	2540	2380	2380	2540
Remsysteem										
Remmen achter	Natte ringzuigerrem									
Vierwielremsysteem bij vierw.-/tweew.aandr.	Automatische inschakeling 4w-aandr. / hydraulische trommelrem									
Elektrisch systeem										
Accu (Ah)	50									
Dynamo	14 V, 120 A									
Afmetingen en gewichten										
Leeg gewicht incl. cabine (kg)	2780	2860	2780	2860	2780	2860	3080	2780	2860	3080
Leeggewicht incl. veiligheidsbeugel (kg)	2580	---	2580	---	2580	---	2860	2580	---	2860
Max. toelaatbaar totaalgewicht 2wd/4wd (kg)	4000/4500	4000/4500	4000/4500	4000/4500	4500	4500	5300	4500	4500	5300
Max. verticale last trekhaak (kg)	1500	1500	1500	1500	1500	1500	1500	1500	1500	1500
Totale lengte (mm)	3578	3683	3578	3683	3578	3683	3701	3578	3683	3701
Totale breedte smal/breed (mm)	1070/1161	1340	1151/1269	1372	1151/1269	1372	1679	1269/1269	1372	1679
Wielbasis (mm)	2160	2160	2160	2160	2160	2160	2160	2160	2160	2160
Totale hoogte comfortcabine (mm)	2360	2443	2390	2462	2390	2462	2486	2390	2462	2486
Totale hoogte versie met laag dak (mm)	2210	2293	2240	2312	2240	2312	2336	2240	2312	2336
Totale hoogte veiligheidsbeugel hoog (mm)	2383	2383	2413	2413	2413	2413	2509	2413	2413	2509

¹⁾ Op aanvraag verkrijgbaar ²⁾ Snelheid afhankelijk van de bandenmaat

Bandenmaten

Standaard uitvoering Opties

211

VA	FA	PA
74/100	74/100	74/100
81/110	81/110	81/110
74/101	74/101	74/101
85/115	85/115	85/115
3/water	3/water	3/water
108/120	108/120	108/120
3300	3300	3300
2100	2100	2100
210	210	210
458	458	458
44	44	44
76	76	76
40	40	40
200	200	200
6/4	6/4	6/4
25	25	25
2775	2417	3134
2380	2380	2540
2780	2860	3080
2580	---	2860
4500	4500	5300
1500	1500	1500
3578	3683	3701
1305/1305	1372	1717
2160	2160	2160
2390	2462	2488
2240	2312	2338
2413	2413	2511

	Bandenmaten tweew. aandr.		Spoorbreedtes Kleinste spoorbreedte		Kleinste breedte achter
	voor	achter	voor	achter	
207V/208V	7.50-16	280/85R24	940	777	1070
	7.50-16	320/85R24	940	831	1151
	6.00-16	Zie 4w-aandr.	820	Zie 4w-aandr.	
207 VA/208 VA/209 VA/ 210 VA 211VA	Vierwiel aandrijving				
	7.5L15	280/85R24	794	777	1070
	7.5R16	320/85R24	862	831	1155
		12.4R24		831	1152
		360/70R24		857	1202
	280/60-15.5	420/65R20	946	887	1297
		400/70R20		927	1325
	10.0/75-15.3	320/85R24	844	831	1151
		12.4R24		831	1152
		360/70R24		857	1202
	11LR-16	380/70R24	948	897	1277
		440/65R24		957	1377
	265/70R16	12.4R24	852	831	1152
		320/85R24		831	1155
		400/60-26.5		957	1357
207 VA/208 VA/209 VA/ 210 VA 211VA breed	280/70R16	320/85R24	852	831	1155
		12.4R24		831	1152
		340/85R24		857	1209
		360/70R24		857	1217
		440/65R24		957	1377
	320/65R16	380/70R24	948	897	1277
		440/65R24		957	1377
	7.5L-15	280/85R24	894	831	1124
	7.50R16	320/85R24	962	869	1193
		12.4R24		869	1190
	360/70R24		857	1202	
280/60-15.5	420/65R20	1046	887	1297	
10.0/75-15.3	12.4R24	944	869	1193	
	320/85R24		869	1190	
11LR-16	380/70R24	952	897	1277	
	440/65R24		957	1377	
320/65R16	380/70R24	952	897	1277	
	440/65R24		957	1377	
207 F-208 F	Tweewiel aandr.				
	7.50R16	12.4R28	940	1000	1322
	13.6R28		1000	1372	
	10.0/75-15.3	Zie 4w-aandr.	1036		
207 FA - 211 FA	280/70R18	12.4R28	1048	1000	1322
		14.9R24		1057	1459
		420/70R24		1088	1477
		420/65R28		1057	1477
	280/80R18	13.6R28	1064	1000	1372
		380/70R28		1057	1447
		340/85R28		1000	1343
	11LR16	380/70R24	1048	1057	1497
		440/65R24		1057	1497
	320/65R16	380/70R24	1048	1057	1437
		440/65R24		1057	1497
	320/65R18	420/70R24	1064	1057	1477
		420/65R28		1057	1477
	340/65R18	13.6R28	1064	1000	1372
		380/70R28		1057	1447
	340/85R28		1000	1343	
209 PA - 211 PA	280/80R18	380/85R28	1212	1288	1668
		14.9R28		1188	1598
		420/70R28		1288	1703
	280/70R20	420/70R28	1212	1288	1703
		380/85R28		1288	1668
		14.9R28		1188	1598
		480/65R28		1288	1739
	11LR16	14.9R24	1294	1288	1696
		420/70R24		1288	1703
	340/65R18	14.9R28	1316	1788	1598
	380/85R28		1288	1679	
	420/70R28		1288	1708	

* Afhankelijk van de nationale voorschriften

■ Standaard □ Op aanvraag verkrijgbaar

	200 V(A)	200 F(A)	200 PA
■ = standaard, □ = optie, - = niet mogelijk			
Motor			
Turbomotor met waterkoeling	■	■	■
Agrex externe uitlaatgasteruivoer	■	■	■
Luchtfilter-vooraafscheider	■	■	■
Koude start automaat	■	■	■
Motorverwarmer	□	□	□
Transmissie			
Turbokoppelingsfunctie	■	■	■
Cruise control, grenslastregeling	■	■	■
Vario™S - motor-transmissie-managementsysteem	□	□	□
Aftakas			
Achter 540 / 750 / 1000 t/min	■	■	■
Achter 540 wegafstakas 750 t/min	□	□	□
Front 540 t/min of 1000 t/min	□	□	□
Comfortschakeling aftakas, elektrohydraul. voorkeuze	■	■	■
Externe bediening achterste aftakas	■	■	■
Chassis / Rijveiligheid			
Voorasvering met niveauregelsysteem	□	□	□
Balanscorrectie, EHR-hefinrichting	■	■	■
Luchtdrukvoorziening	-	-	□
Hefinrichtingen			
Elektrohydraulisch geregelde hefinrichting EHR	■	■	■
Pendelhefinrichting	■	■	-
Mechanische zijwaartse en hellingshoekverstelling	■	■	-
Hydraulische zijwaartse en hellingshoekverstelling	■	■	-
Met comfortbediening	□	□	-
EHL-hefinrichting	□	□	□
Snelkoppeling	□	□	□
Steil heffen	□	□	□
Fronthefinrichting	□	□	□
Differentieelsloten vierwiel aandrijving			
Comfortschakeling differentieelsloten 4w-aandr.	■	■	■
Aangestuurd op basis van stuurhoek en snelheid	■	■	■
Automatisch frontdifferentieel	-	-	■
Achter- en frontdifferentieel met lamellenslot	■	■	-
Volledig beschermde koppelingas	■	■	■
Hydraulisch systeem			
Hydrauliek-tandempomp (max. 76 l/min) met hydrauliekoliekoeler	■	■	■
Pomp met variabel opbrengst (max. 106 l/min)	□	□	□
2 elektr. proportionele stuurventielen - dubbelw. opbrengstregeling zweefstand	■	■	■
Maximaal 6 elektr. proportionele stuurventielen	□	□	□
Kruishendel	■	■	■
Impulscontactdoos voor externe werktuigenbediening	■	■	■
Indicator zijwaartse verstelling, pendelhefinrichting	□	□	□
Cabine			
Veiligheidsbeugel	■	-	■
Aansturing met Variostick	■	■	■
In hoogte en hoek verstelbare stuurkolom	■	■	■
Autom. uitschakelende richtingaanwijzers	■	■	■
Extra verlichting vóór (geïntegreerd)	□	□	□
Comfortstoel met lengtevering en lendesteun	■	■	■
Comfortstoel met luchtvering	□	□	□
Warmwaterverwarming met driesnelhedenventilator	■	■	■
Comfortcabine bij cabine-uitvoering:			
Multifunctionele joystick	□	□	□
Opklapbare voor- en achternut	■	■	■
Openklapbare dakruit met zonnepaneel	■	■	■
Geïntegreerde airco	□	□	□
Automatische klimaatregeling	□	□	□
Filter tegen schadelijke stoffen	□	□	□
Werklampen achter	□	□	□
Uittrekbare achteruitkijkspiegel	□	□	□
Opbouw			
Versie met laag dak	□	□	□
Werktuigenaanbouwplaat	□	□	□
Ballastgewichten	□	□	□
Contactdoos rijsnelheidssignaal	□	□	□
Richtingaanwijzer dak voor*	□	-	-

De 200 Vario – met niets te vergelijken



Vertegenwoordiging:

De gegevens over de leveringsomvang, uiterlijk, prestaties, afmetingen en gewichten, brandstofverbruik en bedrijfskosten van de voertuigen, komen overeen met de op het moment van drukken aanwezige en beschikbare informatie. Deze gegevens kunnen tot het moment van aankoop van het voertuig wijzigen. Uw Fendt dealer bij u in de buurt houdt u graag op de hoogte van eventuele wijzigingen.

 **AGCO**
Your Agriculture Company

AGCO GmbH - Fendt-Marketing
87616 Marktoberdorf, Deutschland
Fax +49 (0)8342 / 77-220 • www.fendt.com